



# TUBERÍAS DE PRESIÓN PVC

## Definición

Tuberías pensadas para redes de abastecimiento y distribución de aguas.

## Características

- Estanqueidad.
- Facilidad de montaje.
- Puesta en marcha inmediata.
- La superficie lisa facilita mínimas pérdidas de carga.
- Tipo de junta mediante encolado y unión elástica.

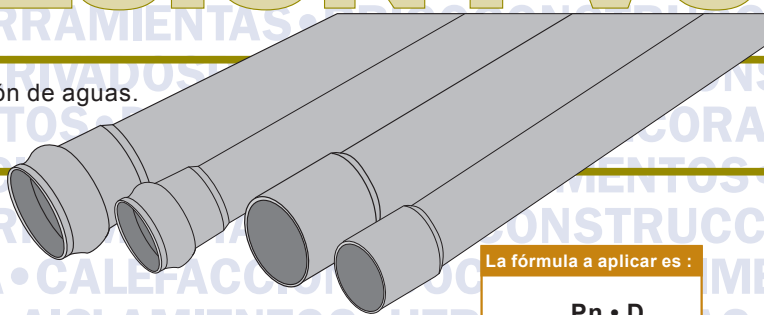

La fórmula a aplicar es :

$$e = \frac{Pn \cdot D}{2 Ez + Pn}$$

e: Espesor (mm.)  
 D: Diámetro (mm.)  
 Pn: Presión Nominal (MPa).  
 Ez: Esfuerzo tangencial del trabajo.

## Aplicaciones

- Conducciones y distribuciones de agua.
- Regadíos.
- Instalaciones agrícolas.
- Conducciones de soluciones ácidas o alcalinas.

Temperatura del agua	Factor que ha de aplicarse a la presión nominal
0 a 25°C	1
25°C a 35°C	0,8
35°C a 45°C	0,63

## Medidas

Medidas más habituales encontradas en el mercado:

Diámetro DN mm.	Espesor mm.	PN Atm
16	1,5	20
25	2,3	20
25	1,9	16
125	9,2	20
140	8,3	16
250	14,8	16
315	23,2	20

Llegan hasta diámetro 630 mm. y la gama de presión varía de 6 a 20 Atm.

## Accesorios

Algunos ejemplos:

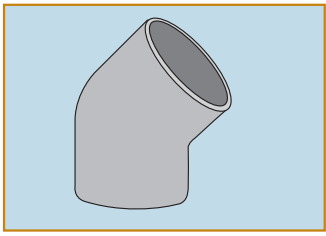

Codo 45°

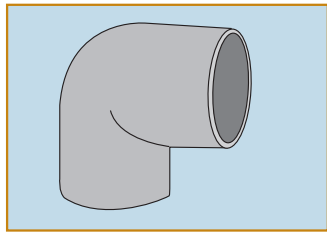

Codo 90°

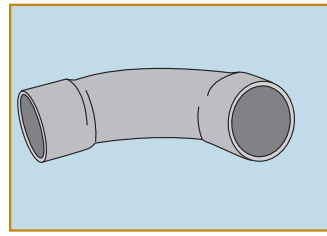

Curva

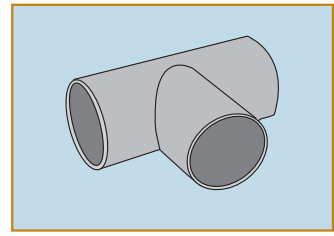

Te

## Colocación

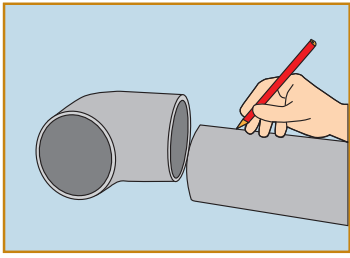

1.- Limpiar la parte del tubo a unir y el accesorio, y marcar el tubo hasta donde vaya a ser cubierto por el accesorio.

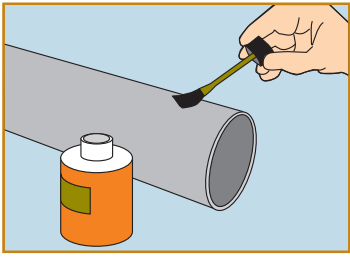

2.- Aplicar el adhesivo de como una película uniforme, en ambas partes.

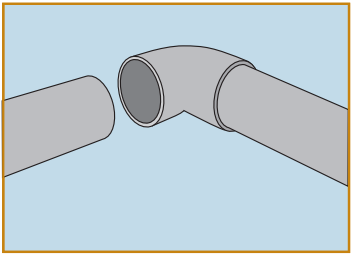

3.- Con un movimiento longitudinal se introduce el extremo del tubo en la parte abocardada del accesorio.

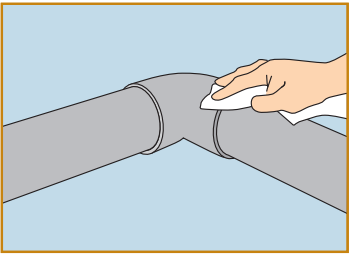

4.- Se retira el exceso de adhesivo y se deja secar al menos una hora.



# TUBERÍAS DE PRESIÓN POLIETILENO

## Definición

El Polietileno es un producto que se obtiene por la polimerización del etileno y forma un termoplástico no polar.

## Normativa

UNE EN 12201

## Características

- Flexibilidad, lo que aumenta las longitudes de fabricación y reduce el número de uniones.
- Gran resistencia química y a la corrosión.
- Sus sistemas de unión garantizan su estanqueidad.
- Mínima porosidad.
- Alta resistencia al impacto.
- Resistencia a los rayos UVA, a la intemperie y a las bajas temperaturas.
- Sus paredes lisas garantizan las mínimas pérdidas de carga.
- Gran duración.
- Fácil instalación.
- En función de su densidad sus características varían la flexibilidad y el espesor.

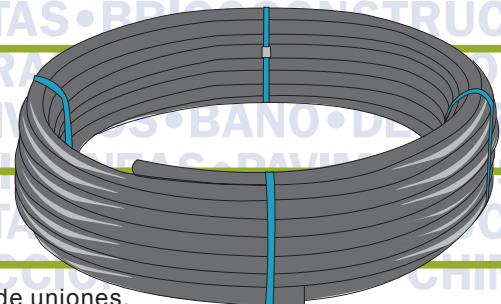

## Aplicaciones

- Conducciones e impulsiones.
- Distribuciones de agua.
- Conducciones de agua fría en edificación.
- Instalaciones de riego, por goteo y aspersión.
- Jardinería.
- Instalaciones ganaderas.
- Industria alimentaria.
- Industria química, naval.

## Medidas

Se encuentran en rollos y en barras.  
La calidad vendrá especificada en cada caso por la parte técnica.  
Los diámetros van de 32 a 315 mm., y la presión, de 6 a 16 Atm.

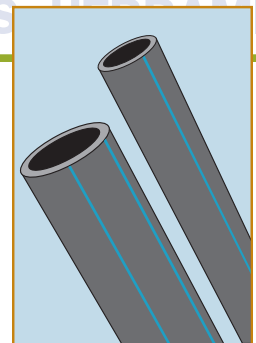

## Accesorios

Los podemos encontrar de PP, de PP con Fibra de Vidrio y en algunos casos de latón. Estos últimos tienen un fácil y rápido sistema de montaje mediante rosca. Ejemplos de algunos accesorios:

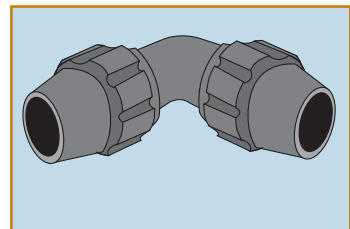

Codo

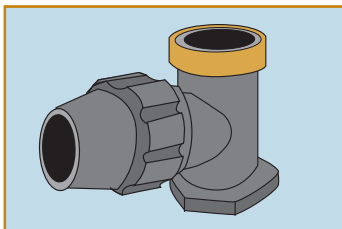

Placa grifo

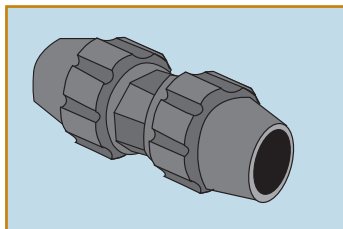

Enlace recto

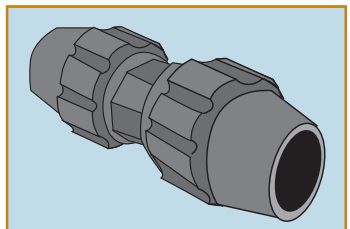

Reducción